

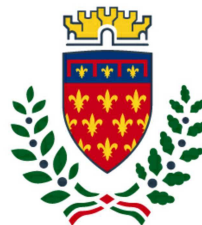

Finanziato  
dall'Unione europea  
NextGenerationEU



comune di  
**PRATO**  
Codice Fiscale: 84006890481

Progetto

## MUSEO D'ARTE CONTEMPORANEA L. PECCI - INTERVENTI DI MANUTENZIONE STRAORDINARIA DELLA CORTE INTERNA AL TEATRO

CUP

**C37H21000470004**

Titolo

**Schemi elettrici - Quadro Tipico Camerini Teatro - QCA**

Fase

**Progetto Esecutivo**

Servizio	<b>Servizio Edilizia storico monumentale e immobili comunali, Politiche energetiche e Datore di Lavoro</b>
Dirigente del servizio	<b>Arch. Francesco Caporaso</b>
Responsabile Unico del Procedimento	<b>Arch. Antonio Silvestri</b>

Progettisti delle opere architettoniche

**Arch. Antonio Silvestri - Comune di Prato**

**Arch. Elena Vitali - Comune di Prato**

Collaboratore

**Arch. tir. Gabriele Pierini**

Progettista degli impianti elettrici e antincendio

**CMA srl - PI Alessio Diegoli**

Coordinatore alla sicurezza in fase di progettazione

**Geom. Marco Polidori**

Legenda codici

**A - opere architettoniche**

**E - impianti elettrici**

**M - impianti meccanici**

**Sic - sicurezza**



Tavola: **E-s05**

Scala: **---**

Spazio riservato agli uffici:

Foglio Nr.	REV.	DENOMINAZIONE
1	0	INDICE DEI FOGLI
2	0	FRONTE QUADRO
3	0	SCHEMA UNIFILARE
4	0	SCHEMA UNIFILARE
5	0	SCHEMA FUNZIONALE
6	0	
7	0	
8	0	
9	0	
10	0	
11	0	
12	0	
13	0	
14	0	
15	0	
16	0	

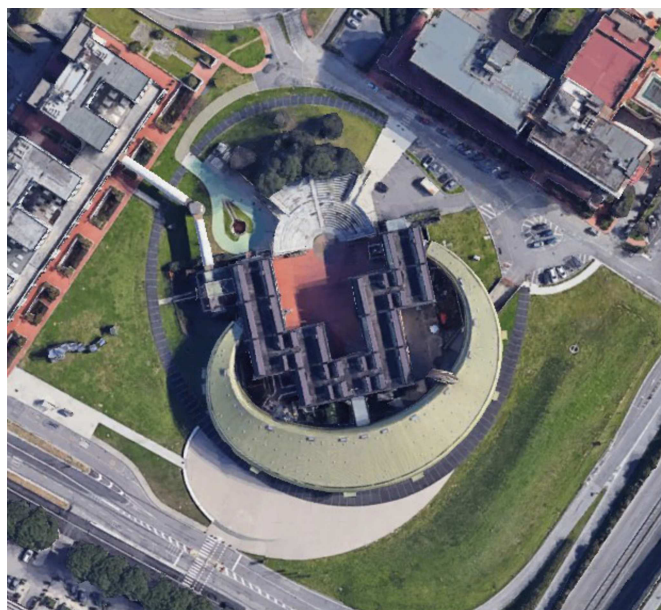
Foglio Nr.	REV.	DENOMINAZIONE
17	0	
18	0	
19	0	
20	0	
21	0	
22	0	
23	0	
24	0	
25	0	
26	0	
27	0	
28	0	
29	0	
30	0	
31	0	
32	0	

### NOTE GENERALI

- I quadri devono risultare pienamente conformi alle N. CEI EN 61439
- I collegamenti tra i vari componenti devono essere realizzati con gli accessori espressamente previsti dal costruttore
- Se non diversamente specificato le sezioni dei conduttori impiegati per il cablaggio (sigla di designazione FS17/FG17) devono essere non inferiori a quelle dei conduttori di linea
- Il valore del potere di interruzione PI degli interruttori, riportato negli schemi elettrici, si riferisce al Potere di Interruzione nominale estremo (Icu) secondo CEI EN 60947-2
- Si precisa che il Potere di Interruzione nominale di servizio (Ics) secondo CEI EN 60947-2 di ciascun interruttore dovrà essere comunque non inferiore alla corrente di corto circuito (Icc) indicata nel quadro



PROGETTO ESECUTIVO

TITOLO: QUADRO TIPICO CAMERINI  
TEATRO QCAN  
INDICE DEI FOGLI



IMPRESA ESECUTRICE:

Nr. Comm. 28226  
FILE: 28226\_EE-s05\_R0

TAVOLA E-s05

DATA Aprile 2023  
PROGETTISTA A.D.  
REVISIONE RO

PAG. 1  
SEQUE 2

NOTE

- ① CENTRALINO IN PVC DA ESTERNO  
GRADO DI PROTEZIONE IP65 ESTERNO  
IP20 INTERNO  
DIM.: 430x600x155mm (bxhxp)
  - ② SCOMPARTO INTERRUTTORI
  - ③ PORTELLA FRONTALE TRASPARENTE
- APPARECCHIATURE ESISTENTI

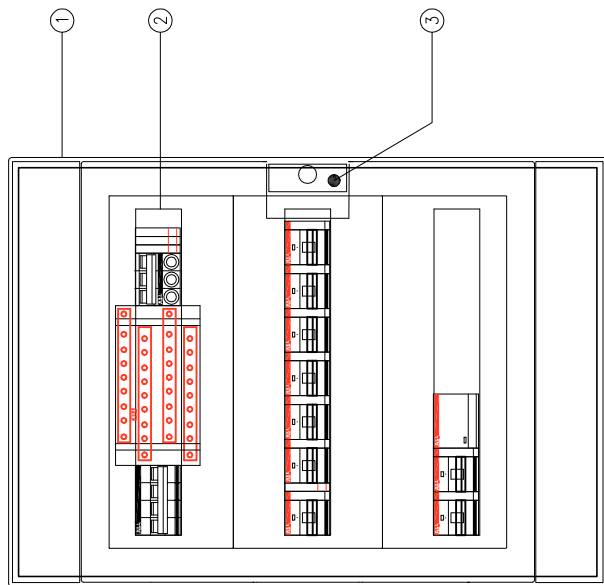

NOTE

IL FRONTE QUADRO RAPPRESENTATO NELL' ELABORATO E' INDICATIVO. L'IMPRESA INSTALLATRICE DOVRA' PRESENTARE ALLA DIREZIONE LAVORI IL DISEGNO COSTRUTTIVO PER APPROVAZIONE.



PROGETTO ESECUTIVO

TITOLO: QUADRO TIPICO CAMERINI  
TEATRO QCAN  
FRONTE QUADRO

CLIENTE:



Codice Fiscale: 04406900481

IMPRESA ESECUTRICE:

Nr. Comm.

28226

TAVOLA

E-s05

DATA

Aprile 2023

PAG.

2

SEQUE

3

PROGETTISTA

A.D. RO

REVISIONE

RO

FILE:

28226\_EE-s05\_R0

NOTE:  
 APPARECCHIATURA E/O LINEA ESISTENTE

SEZ. ENEL

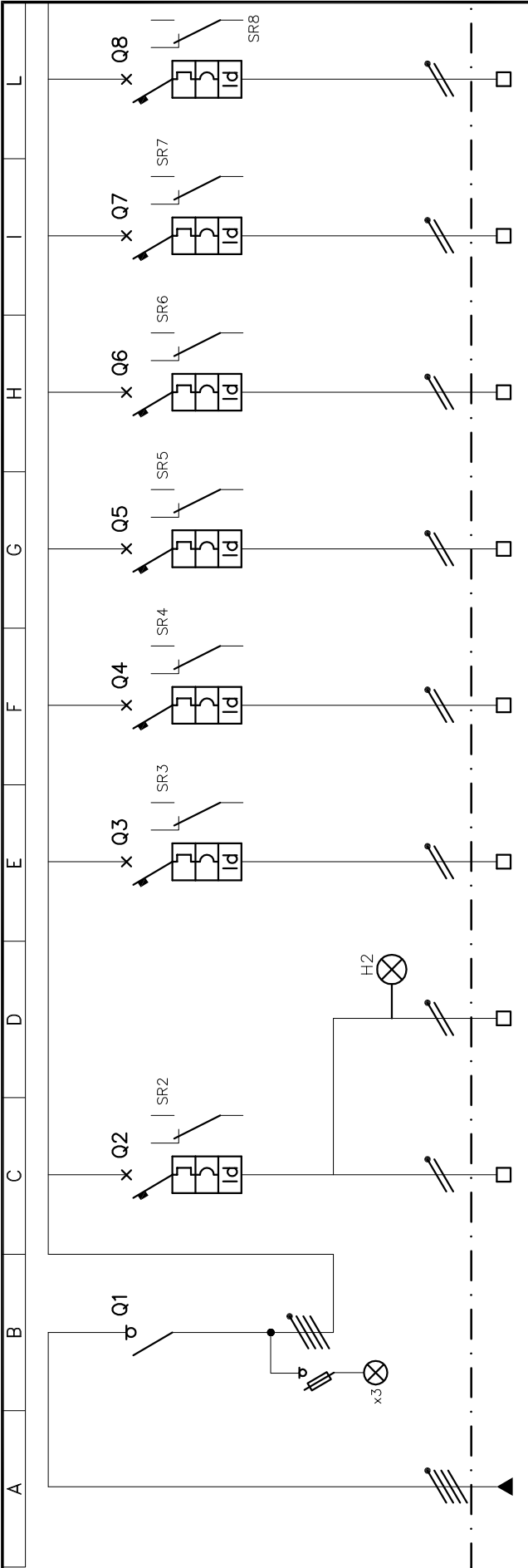

<b>RIFERIMENTO</b>	ANF 02/03/04/05/06/07	CA 02A	CA 03	CA 04	CA 05	CA 06	CA 07	CA 08
<b>POTENZA</b>								
<b>INTERRUTTORE</b>								
POLY/IN (A)		1P+N 10	1P+N 10	1P+N 16	1P+N 16	1P+N 16	1P+N 16	1P+N 16
Ir								
Im/CURVA		C	C	C	C	C	C	C
P.I. (kA)		6	6	6	6	6	6	6
Id (A)		0.03	0.03	0.03	0.03	0.03	0.03	0.03
TIPO								
<b>SEZIONATORE</b>								
POLY/IN (A)	4P 32							
TIPO								
<b>CONTATTATORE</b>								
POLY/IN (A)								
TIPO								
<b>RELE' TERMICO</b>								
REGOLAZ.								
TIPO								
<b>CONDUTTORE</b>								
FASI	RSTN	RN	SN	SN	TN	TN	RN	SN
COMPOSIZIONE	5G4	2(1x2.5)+PE	2(1x2.5)+PE	2(1x4)+PE	2(1x4)+PE	2(1x4)+PE	2(1x4)+PE	2(1x4)+PE
DESIGN. CAVO	FG160M16	FG17	FG17	FG17	FG17	FG17	FG17	FG17
LUNGHEZZA								
DERIVAZIONE								
<b>DESCRIZIONE UTENZA</b>	DAL QUADRO ANFITeatRO QANF	SEZIONATORE GENERALE	ILLUMINAZIONE CAMERINO E SERVIZI	ILLUMINAZIONE SPECCHIERE	ALIMENTAZIONE PRESE SPECCHIERE Circ. 1	ALIMENTAZIONE PRESE DI SERVIZIO	ALIMENTAZIONE BOYLER	ALIMENTAZIONE CONDIZIONAMENTO
			ILLUMINAZIONE DI EMERGENZA CAMERINO E SERVIZI	ILLUMINAZIONE SPECCHIERE	ALIMENTAZIONE PRESE SPECCHIERE Circ. 2	ALIMENTAZIONE PRESE DI SERVIZIO	ALIMENTAZIONE BOYLER	ALIMENTAZIONE CONDIZIONAMENTO
<b>PROGETTO ESECUTIVO</b>		TITOLO: QUADRO TIPICO CAMERINI TEATRO QCAN		IMPRESA ESECUTRICE:		DATA		PAG.
		SCHEMA UNIFILARE		28226		28226		3
				E-s05		E-s05		3
				FILE: 28226_EE-s05_R0		PROGETTISTA		REVISIONE
						A.D.		RO
								SEQUE
								4



**PROGETTO ESECUTIVO**

QUADRO TIPICO CAMERINI  
TEATRO QCAN

SCHEMA UNIFILARE



CLIENTE:  
 COMUNE DI PRATO

IMPRESA ESECUTRICE:

Nr. Comm. 28226  
 INVOLA E-s05

DATA Aprile 2023  
 PROGETTISTA A.D.  
 REVISIONE RO



PAG. 3  
 SEQUE 4

NOTE:

APPARECCHIATURA E/O  
LINEA ESISTENTE

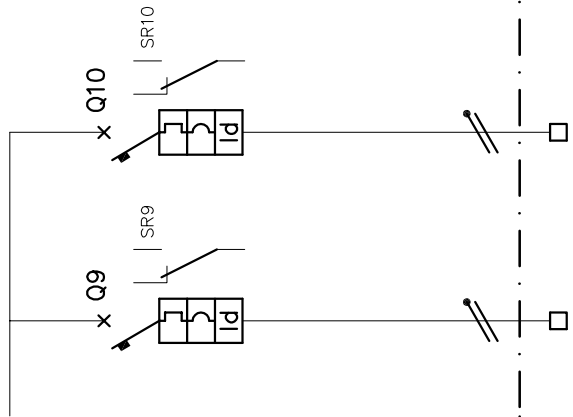
SEZ. ENEL



RIFERIMENTO	CA 09	CA 10																		
POTENZA																				
INTERRUTTORE	POLI/ln (A)	1P+N 10	1P+N 16																	
	Ir																			
	Im/CURVA	C	C																	
	P.I. (kA)	6	6																	
	Id (A)	0.03	0.03																	
TIPO																				
SEZIONATORE	POLI/ln (A)																			
	TIPO																			
CONTATTORE	POLI/ln (A)																			
	TIPO																			
RELE' P.P.																				
RELE' TERMICO	REGOLAZ.																			
	TIPO																			
CONDUTTORE	FASI	TIN	RN																	
	COMPOSIZIONE																			
	DESIGN. CAVO																			
	LUNGHEZZA																			
	DERIVAZIONE																			
DESCRIZIONE UTENZA		RISERVA	RISERVA																	
 PROGETTO ESECUTIVO		TITOLO: QUADRO TIPICO CAMERINI TEATRO QCAN SCHEMA UNIFILARE										CLIENTE:	 comune di <b>PRATO</b> Codice Fiscale: 0440600481	IMPRESA ESECUTRICE:			Nr. Comm. 28226 FILE: 28226_EE-s05_R0	DATA Aprile 2023 PROGETTISTA A.D. RO	PAG. 4	SEQUE 5

1  
2  
3  
4  
5  
6  
7  
8

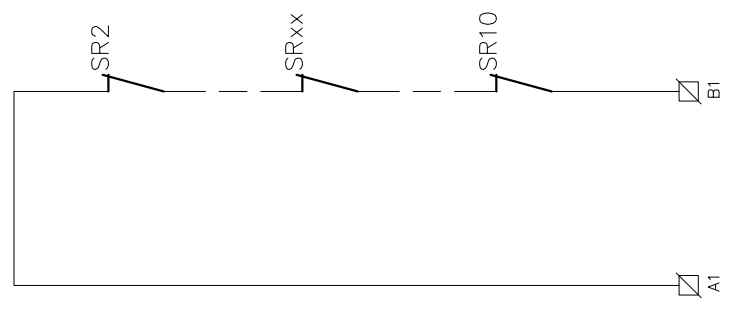

COLORI SPIE	
RD	ROSSA
GR	VERDE
YL	GIALLA

A1...B1 ALLARME CUMULATIVO SEZIONE ENEL (ALL'IMPIANTO DI SUPERVISIONE)

MORSETTI

- MORSETTO DEL PLC
- MORSETTO DEL QUADRO
- MORSETTO UTENZE IN CAMPO

NOTE  
IL PRESENTE SCHEMA E' DA RITENERSI INDICATIVO PER  
L'OTTENIMENTO DELLE FUNZIONI RICHIESTE.

APPARECCHIATURA E/O LINEA ESISTENTE



PROGETTO ESECUTIVO

TITOLO:  
QUADRO TIPICO CAMERINI  
TEATRO QCAN  
SCHEMA FUNZIONALE



IMPRESA ESECUTRICE:

Nr. Comm. 28226  
TAVOLA E-s05

FILE: 28226\_EE-s05\_R0

DATA  
Aprile 2023

PROGETTISTA  
A.D. RO

PAG. 5

SEQUE /

Firmato da:

**Diegoli Alessio**

codice fiscale DGLLSS70P26D612P

num.serie: 2426556

emesso da: InfoCamere Qualified Electronic Signature CA

valido dal 09/05/2023 al 09/05/2026